



Absorbenter som är flexibla

Absoflex

Ljudabsorbenter
Undertak
Skärmväggar
Ljuddämpande draperi
Bullerriddåer
mm.

Absoflex - Kontorsskärm

Skapar en tyst arbetsmiljö

Absoflex Kontorsskärmar är framtagna för att enkelt användas som flexibla skärmväggar i olika typer av miljöer. De högabsorberande skivorna gör att ljudnivån i rummet blir lägre samtidigt som skärmarna avskärmar ljudet.

Valmöjligheterna är många med olika utförande och färger. Vi har 3st standardfärger och det finns även möjlighet att specialbeställa 26st andra färger.

Vid montage med hjul ges möjlighet att enkelt flytta skärmarna. Sammankopplingar ger längre sektioner som kan vikas ihop.



Produktfakta Absoflex Kontorsskärm

- Minskar ljud mellan arbetsplatser.
- Tillför ljuddämpande material till rummet.
- Dämpar ljudnivån

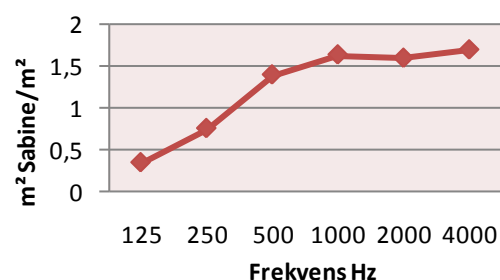

Absorption

Absorptionsfaktorn redovisas som absorberande yta per m². Skärmarnas absorberande yta beräknas med formeln $A_{skärm} = \text{”värde från diagram”} \times S_{1034,1643,1867}$ (se nästa sida) = αS .

Mätningar utförda enligt rumsmetoden av Akustikverkstan.

Brandmotstånd

Uppfyller fordringar för obrännbart material, flamsäkert ytskikt (Klass 1).

B&L Lund AB

Samuelsgården
521 98 Broddetorp
tel. 0500 – 49 13 55
fax. 0500 – 49 12 47
info@absoflex.se
www.absoflex.se



Absorbenter som är *flexibla*

Absoflex

Ljudabsorbenter
Undertak
Skärmväggar
Ljuddämpande draperi
Bullerridåer
mm.

Variation

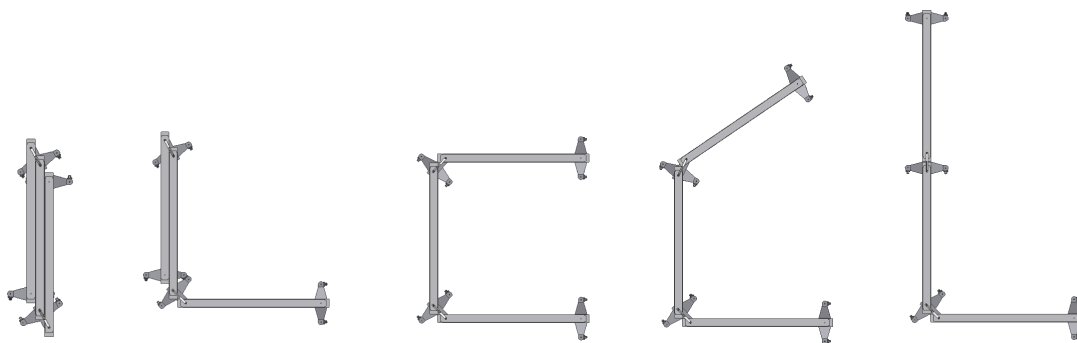

Utförande (mm)

Absoflex Kontorsskärmar finns i 17 olika utföranden. Totalhöjden beror på vilken typ av stödfot som används. Standardutförande är "Stödfot med hjul" (höjd: 54/94mm)

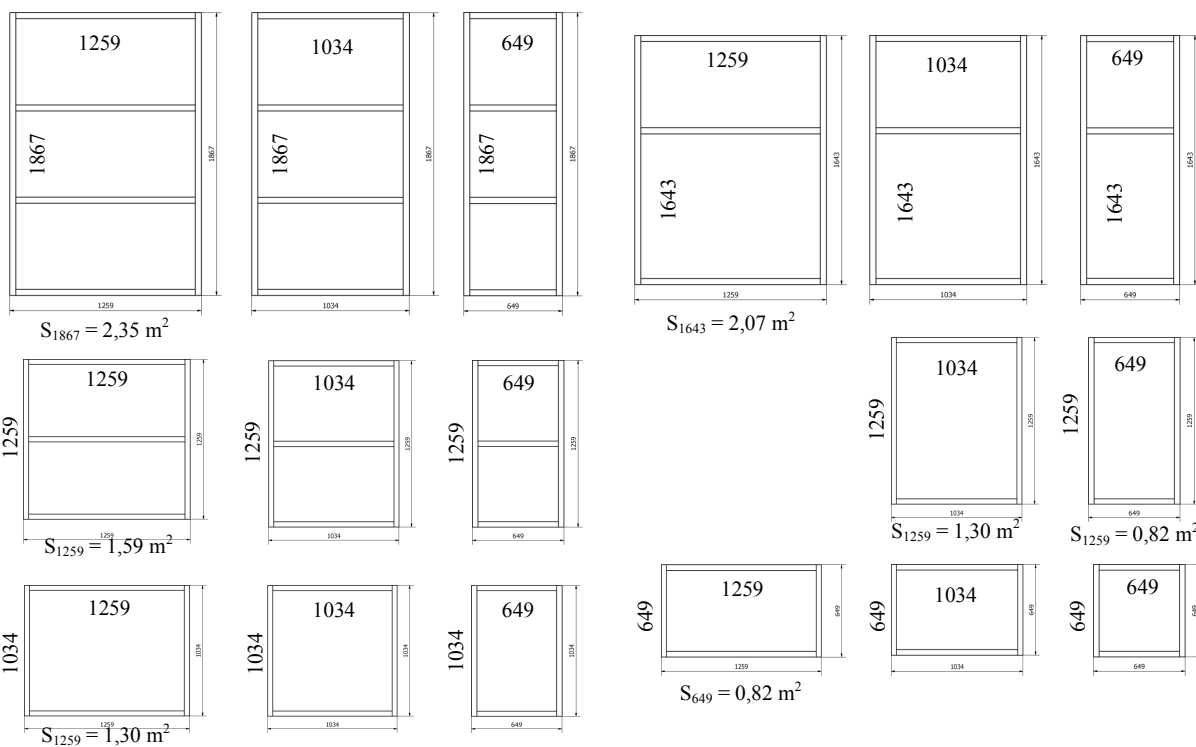

Stödfötter (mm)

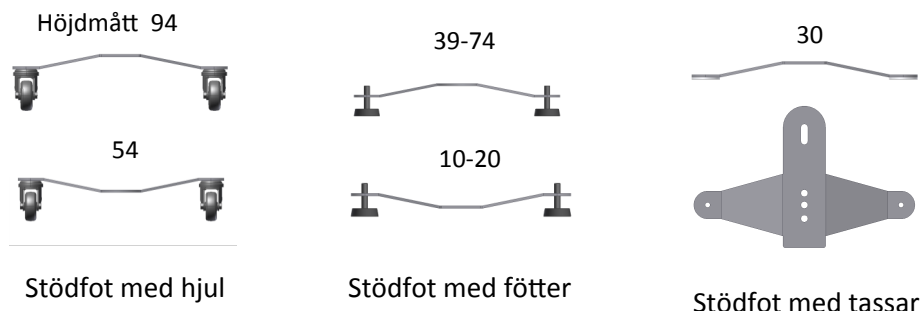

Tillbehör

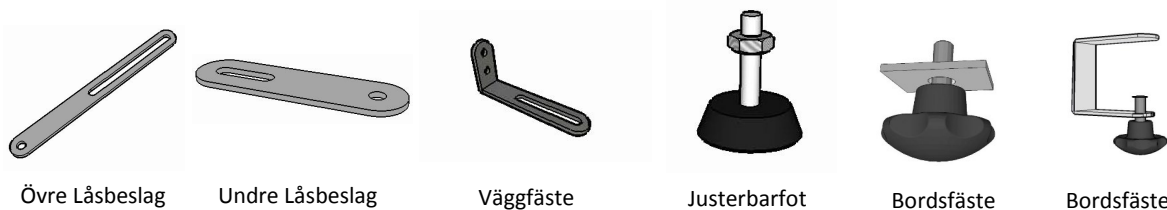

B&L Lund AB

Samuelsgården
521 98 Broddetorp
tel. 0500 – 49 13 55
fax. 0500 – 49 12 47
info@absoflex.se
www.absoflex.se



Absorbenter som är *flexibla*

Absoflex

Ljudabsorbenter
Undertak
Skärmväggar
Ljuddämpande draperi
Bullerriddåer
mm.

Absoflex - Tygfärger

Kollektion Trevira, Berghems Väveri

Detta är ett tyg i flammhärdigt Trevira CS med en lugn crêpeyta och behaglig färgskala. Den enfärgade ytan med en liten mönstereffekt skapar en vacker karaktär.

Standardfärger



0000 - cleanwhite
NCS ca S 1002-Y
Ljusreflektans ca 73%



6018 - blå
NCS ca S 5040-R80B
Ljusreflektans ca 7%

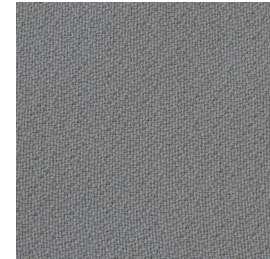

6038 - grå
NCS ca S 4005-R80B
Ljusreflektans ca 30%

Övriga Färger



6002 - beige
NCS ca S 3005-Y50R
Ljusreflektans ca 40%

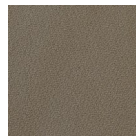

6003 - sand
NCS ca S 5005-Y20R
Ljusreflektans ca 26%

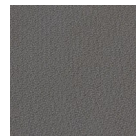

6006 - grå
NCS ca S 5500-N
Ljusreflektans ca 22%

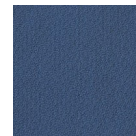

6008 - ljusblå
NCS ca S 4030-R80B
Ljusreflektans ca 7%



6009 - vinröd
NCS ca S 3560-R
Ljusreflektans ca 5%



6011 - turkos
NCS ca S 5030-B30G
Ljusreflektans ca 14%

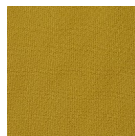

6013 - gul
NCS ca S 2060-Y10R
Ljusreflektans ca 37%



6022 - orange
NCS ca S 2075-Y60R
Ljusreflektans ca 19%

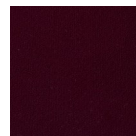

6029 - mörklila
NCS ca S 6030-R20B
Ljusreflektans ca 4%



6031 - röd
NCS ca S 1580-R
Ljusreflektans ca 11%



6033 - rost
NCS ca S 3560-Y70R
Ljusreflektans ca 10%



6037 - gammalrosa
NCS ca S 3030-R30B
Ljusreflektans ca 27%

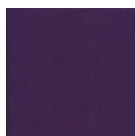

6049 - lila
NCS ca S 6030-R50B
Ljusreflektans ca 4%

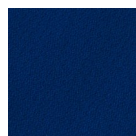

6050 - kornblå
NCS ca S 3560-R80B
Ljusreflektans ca 6%



6051 - himmelsblå
NCS ca S 3020-R90B
Ljusreflektans ca 33%

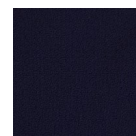

6059 - mörkblå
NCS ca S 7020-R70B
Ljusreflektans ca 3%



6060 - ljursturkos
NCS ca S 3040-B10G
Ljusreflektans ca 37%



6071 - ljusgrön
NCS ca S 3030-G50Y
Ljusreflektans ca 37%

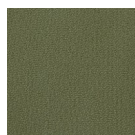

6073 - grön
NCS ca S 5020-G50Y
Ljusreflektans ca 21%

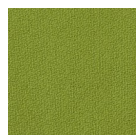

6076 - lime
NCS ca S 2060-G50Y
Ljusreflektans ca 31%



6077 - gulgrön
NCS ca S 3041-G90Y
Ljusreflektans ca 30%



6080 - vit
NCS ca S 0505-R60B
Ljusreflektans ca 86%



6081 - offwhite
NCS ca S 1502-Y
Ljusreflektans ca 65%

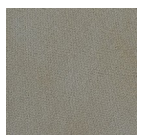

6084 - grönbeige
NCS ca S 4005-Y20R
Ljusreflektans ca 35%

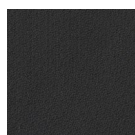

6098 - mörkgrå
NCS ca S 7502-B
Ljusreflektans ca 8%

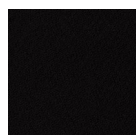

6099 - svart
NCS ca S 9000-N
Ljusreflektans ca 2%

B&L Lund AB

Samuelsgården
521 98 Broddetorp
tel. 0500 – 49 13 55
fax. 0500 – 49 12 47
info@absoflex.se
www.absoflex.se